

Varenummer: 12512800340100
Beskrivelse: KLEE-coil 512 800 340.100
M4 Stål hærdet, forz./gulkromat.

Mål

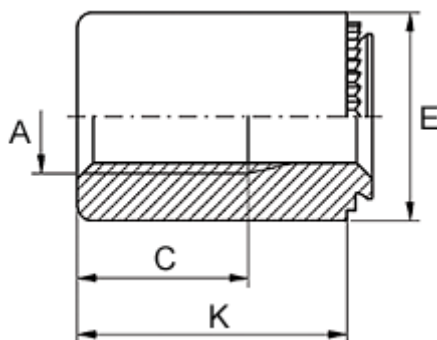

Anbefalet huldia. +0,05	= 5.40
Gevindlængde C	= 7.5
Højde K	= 12
Indvendigt gevind A	= M4
Mindsteafstand til kant	= 3.8
Pladetykkelse M	= fra 2,4
Udvendig diameter E	= 8